

Pentru utilizator

## Instrucțiuni de exploatare



ecoCOMPACT

VSC ..4

MD

**Emitent / Producător**  
**Vaillant GmbH**

Berghauser Str. 40 ■ D-42859 Remscheid  
Telefon 021 91 18-0 ■ Telefax 021 91 18-28 10  
info@vaillant.de ■ www.vaillant.de

 **Vaillant**

## Cuprins

<b>1</b>	<b>Securitate</b> .....	<b>3</b>	<b>6</b>	<b>Funcții suplimentare</b> .....	<b>16</b>
1.1	Indicații de atenționare referitoare la acțiune .....	3	6.1	Funcțiile din meniu .....	16
1.2	Indicații de siguranță generale .....	3	6.2	Setarea limbii .....	16
1.3	Utilizarea conform destinației .....	6	<b>7</b>	<b>Îngrijirea și întreținerea</b> .....	<b>17</b>
<b>2</b>	<b>Indicații privind documentația</b> .....	<b>8</b>	7.1	Îngrijirea aparatului .....	17
2.1	Respectarea documentației conexe .....	8	7.2	Verificarea conductei de scurgere a condensului și pâlniei de scurgere .....	17
2.2	Păstrarea documentației .....	8	<b>8</b>	<b>Scoaterea din funcțiune</b> .....	<b>17</b>
<b>3</b>	<b>Descrierea produsului</b> .....	<b>8</b>	8.1	Scoaterea definitivă din funcțiune a produsului .....	17
3.1	Caracteristica CE .....	8	<b>9</b>	<b>Reciclarea și salubritatea</b> .....	<b>17</b>
3.2	Seria .....	8	9.1	Salubritatea ambalajului .....	17
3.3	Deschiderea clapetei frontale .....	8	9.2	Salubritatea produsului și a accesoriilor .....	17
3.4	Construcția aparatului .....	9	<b>10</b>	<b>Garanția și firma de service</b> .....	<b>17</b>
3.5	Vedere de ansamblu a elementelor de deservire .....	9	10.1	Garanția .....	17
3.6	Descrierea display-ului .....	9	10.2	Serviciul de asistență tehnică .....	17
3.7	Descrierea funcționării tastelor ....	10	<b>Anexă</b> .....	<b>18</b>	
3.8	Niveluri de comandă .....	11	<b>A</b>	<b>Vedere de ansamblu asupra structurii meniului</b> .....	<b>18</b>
<b>4</b>	<b>Modalitatea de funcționare</b> .....	<b>11</b>	<b>B</b>	<b>Identificarea și remedierea avariilor</b> .....	<b>19</b>
4.1	Cerințe legate de locul de instalare .....	11	<b>C</b>	<b>Scurte instrucțiuni de exploatare</b> .....	<b>20</b>
4.2	Punerea în funcțiune a produsului .....	11	<b>Listă de cuvinte cheie</b> .....	<b>21</b>	
4.3	Setarea temperaturii pe turul de încălzire .....	13			
4.4	Setarea prepararea apei calde menajere .....	14			
4.5	Deconectarea funcțiilor produsului .....	14			
4.6	Protecția instalației de încălzire contra înghețului .....	14			
4.7	Citirea mesajelor de întreținere .....	15			
<b>5</b>	<b>Remedierea avariilor</b> .....	<b>15</b>			
5.1	Citirea mesajelor de eroare .....	15			
5.2	Identificarea și remedierea avariei .....	15			
5.3	Remedierea erorii de aprindere .....	15			

## 1 Securitate

### 1.1 Indicații de atenționare referitoare la acțiune

#### Clasificarea indicațiilor de atenționare referitoare la acțiune

Indicațiile de atenționare referitoare la acțiune sunt clasificate în felul următor cu semne de atenționare și cuvinte de semnal referitor la gravitatea pericolului posibil:

#### Semne de atenționare și cuvinte de semnal



##### **Pericol!**

pericol de moarte iminent sau pericol de accidentări grave ale persoanelor



##### **Pericol!**

Pericol de moarte prin electrocutare



##### **Atenționare!**

Pericol de accidentări ușoare ale persoanelor



##### **Precauție!**

Risc de pagube materiale sau poluare

### 1.2 Indicații de siguranță generale

#### 1.2.1 Pericol cauzat de manevrarea greșită

Prin manevrarea greșită se pot produce situații periculoase imprevizibile.

- ▶ Citiți cu atenție aceste instrucțiuni.
- ▶ Pentru toate activitățile legate de manevrarea produsului urmați indicațiile de siguranță generale și indicațiile de atenționare.
- ▶ Respectați toate prescripțiile valide la manevrare.

#### 1.2.2 Pericol de moarte cauzat de traseele blocate sau neetanșe ale gazelor de ardere

Este posibilă ieșirea gazelor arse și producerea de intoxicații prin erori de instalare, deteriorare, manipulare sau un loc de instalare nepermis.

- ▶ Nu realizați modificări asupra întregii instalații de gaze arse.

La miros de gaze arse în clădiri:

- ▶ Deschideți larg toate ușile și ferestrele accesibile și asigurați ventilația.
- ▶ Oprii produsul.
- ▶ Înștiințați o companie specializată.

#### 1.2.3 Pericol de moarte cauzat de substanțe explozive și inflamabile

- ▶ Nu folosiți sau depozitați materiale explozive sau inflamabile (de ex. benzină, hârtie, vopsele) în camera de tehnică a centralei.

# 1 Securitate

## 1.2.4 Pericol de moarte cauzat de lipsa dispozitivelor de siguranță

Dispozitivele de siguranță lipsă (de ex. supapa de siguranță, vasul de expansiune) pot provoca opăriri mortale și alte accidente, de ex. prin explozii.

- ▶ Solicitați unui specialist să vă explice funcționarea și poziția dispozitivelor de siguranță.

## 1.2.5 Pericolul de opărire cauzat de apa potabilă fierbinte

La punctele de consum pentru apa caldă menajeră există pericol de opărire la temperaturi ale apei calde menajere peste 60 °C. Copiii mici sau persoanele în vârstă pot fi puse în pericol chiar la temperaturi mai scăzute.

- ▶ Alegeți temperatura în așa fel încât să nu existe persoane puse în pericol.

## 1.2.6 Pericol de opăriri cauzate de apa caldă

La locurile de consum a apei calde există pericol de opărire, dacă temperatura apei are peste 60 °C. Copii mici și persoanele în vârstă sunt în pericol încă de la temperaturi mai mici.

- ▶ Alegeți o temperatură nominală potrivită.

## 1.2.7 Modificări în perimetrul produsului

Prin modificări în preajma produsului pot rezulta pericole pentru sănătatea și viața utilizatorilor sau a terților resp. deteriorări ale produsului și alte pagube materiale.

- ▶ Este strict interzisă scoaterea din funcțiune a dispozitivelor de siguranță.
- ▶ Nu manipulați dispozitivele de siguranță.
- ▶ Nu distrugeți sau îndepărtați plombele subansamblurilor. Numai specialiștii recunoscuți și serviciul clienți al întreprinderii sunt autorizați să modifice subansamblurile sigilate.
- ▶ Nu efectuați modificări:
  - asupra produsului
  - asupra conductelor de alimentare cu gaz, alimentare cu aer, apă și curent electric
  - asupra întregii instalații de gaze arse
  - asupra întregului sistem de scurgere a condensului
  - la supapa de siguranță
  - la conductele de scurgere
  - asupra caracteristicilor constructive, care pot avea influență asupra siguranței în exploatare a produsului

### 1.2.8 Deteriorări cauzate de îngheț prin temperatura insuficientă a camerei

La reglarea prea mică a temperaturii camerei, chiar și pentru camere individuale, există pericolul de deteriorări cauzate de îngheț asupra pieselor instalației de încălzire.

- ▶ Urmați obligatoriu Indicații privind protecția contra înghețului (→ pagina 14).

### 1.2.9 Deteriorări cauzate de îngheț prin întreruperea energiei electrice

La o întrerupere a alimentării cu energie electrică este posibilă deteriorarea prin îngheț a unor zone parțiale ale instalației de încălzire.

- ▶ Dacă doriți să mențineți produsul disponibil pentru utilizare în cazul întreruperii energiei electrice, atunci consultați un specialist în vederea instalării unui aparat pentru alimentare în caz de urgență.

### 1.2.10 Deteriorări cauzate de îngheț prin deconectarea produsului

Este posibilă deteriorarea produsului dacă sunt inactive dispozitivele de protecție contra înghețului. Dispozitivele de pro-

tecție contra înghețului ale produsului sunt active numai dacă produsul este conectat la alimentarea cu energie electrică și este pornit.

- ▶ Decuplați produsul de la rețeaua electrică.
- ▶ Lăsați întrerupătorul pe poziția „Pornit”.
- ▶ Lăsați deschis robinetul de gaz.

### 1.2.11 Pagube de coroziune cauzate de aerul de ardere și din încăperea cu componente chimice

În condiții nefavorabile, spray-urile, solvenții, produsele de curățare cu clor, vopselele, adezivii, compuși de amoniac și similare pot cauza corodarea produsului și a tubulaturii de aer/gaze arse.

- ▶ Nu folosiți și depozitați spray-uri, solvenți, produse de curățare cu clor, vopsele, adezivi și similare în vecinătatea produsului.
- ▶ În cazul în care doriți să vă utilizați produsul în domeniul comercial, de ex. în saloane de frizură, ateliere de lăcuire sau tâmplărie, sau în întreprinderi de curățare, atunci alegeți un spațiu separat de montare, în care să fie asigurată o alimentare cu aer

# 1 Securitate

de ardere liber tehnic de substanțe tehnice.

## 1.2.12 Pericol de accidentare și pericol de pagube materiale prin întreținerea și reparația necorespunzătoare sau neglijentă.

- ▶ Nu încercați niciodată să efectuați prin mijloace proprii lucrări de întreținere sau reparare asupra produsului dumneavoastră.
- ▶ Solicitați remedierea de urgență a avariilor și pagubelor de către un specialist.
- ▶ Respectați intervalele de întreținere prestabilite.

## 1.3 Utilizarea conform destinației

La utilizarea improprie sau neconformă cu destinația pot rezulta pericole pentru sănătatea și viața utilizatorilor sau a terților resp. deteriorări ale aparatului și alte pagube materiale.

Acest aparat poate fi utilizat de copii cu o vârstă minimă de 8 ani și de persoanele cu capacități fizice, senzoriale sau mentale reduse sau de către cele fără experiență sau cunoștințe corespunzătoare sub premisa faptului că sunt supravegheate sau dacă au fost instruite referi-

tor la utilizarea sigură a aparatului și la pericolele astfel rezultate. Este interzis jocul copiilor cu aparatul. Curățarea și îngrijirea aparatului pot fi realizate de către copii numai sub supravegherea de către un adult.

Produsul este prevăzut ca generator de căldură pentru instalații de încălzire și pentru prepararea apei calde menajere.

Utilizarea conform destinației conține:

- respectarea instrucțiunilor de exploatare, instalare și întreținere alăturate ale produsului, cât și ale altor componente ale instalației
- respectarea tuturor condițiilor de inspecție și întreținere prezentate în instrucțiunile de inspecție și întreținere.

O altă utilizare decât cea descrisă în instrucțiunile prezente sau o utilizare care depășește instrucțiunile este considerată neconformă cu destinația.

Neconformă cu destinația este și orice utilizare comercială și industrială directă.

Utilizarea produsului în autovehicule, ca de ex. locuințe mobile sau rulote este neconformă cu destinația.

Nu sunt considerate autovehicule acele unități instalate per-

manent și numai într-o anumită  
locație și care nu au roți (așa  
numita instalare fixă).

\*\*\*\*INTERN\*\*\*\*Kein Status- 13.03.2014 / 13:35:20- VaillantGroup\DOC-pro\Brand\VSC ..\_4\ROM\OI\_MD\_0020183511

## 2 Indicații privind documentația

### 2 Indicații privind documentația

#### 2.1 Respectarea documentației conexe

- ▶ Respectați obligatoriu toate instrucțiunile de exploatare alăturate componentelor instalației.

#### 2.2 Păstrarea documentației

- ▶ Păstrați atât aceste instrucțiuni, cât și toate documentațiile conexe pentru utilizare viitoare.

## 3 Descrierea produsului

### 3.1 Caracteristica CE



Prin caracteristica CE se documentează faptul că produsele îndeplinesc cerințele de bază ale directivelor în vigoare conform plăcii de timbru.

### 3.2 Seria

Numărul serial se află după o plăcuță, sub interfața utilizatorului. Acesta este indicat și pe plăcuța cu date constructive.



#### Indicație

Puteți afișa seria și pe display-ul produsului (a se vedea instrucțiunile de exploatare).

### 3.3 Deschiderea clapetei frontale

#### Deschiderea clapetei frontale de pe partea dreaptă

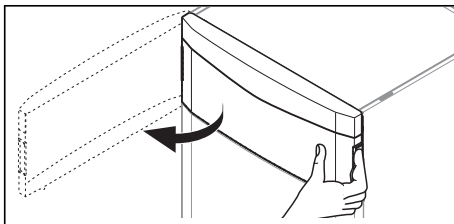

1. Deschideți clapeta frontală de pe partea dreaptă prin tragerea spre dumneavoastră cu mâna conform reprezentării.

#### Deschiderea clapetei frontale de pe partea stângă

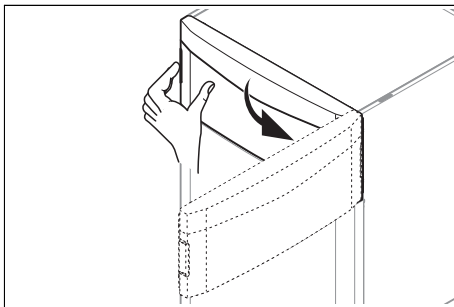

2. Deschideți clapeta frontală de pe partea stângă prin tragerea spre dumneavoastră cu mâna conform reprezentării.

#### Demontarea clapetei frontale

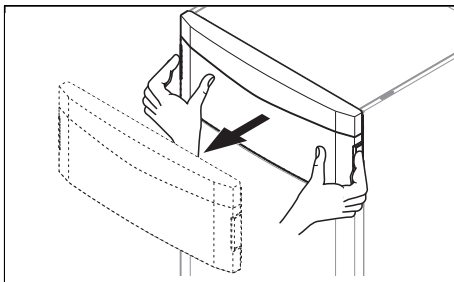

3. Pentru demontarea clapetei frontale, puneți ambele mâini conform reprezentării și trageți spre dumneavoastră clapeta frontală.



## 3.4 Construcția aparatului

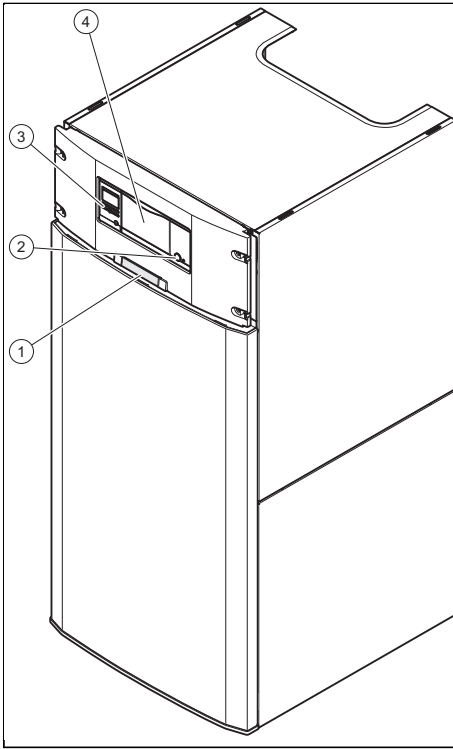

- 1 Panou cu seria pe partea posterioară
- 2 Întrerupător
- 3 Elemente de deservire
- 4 Locul de montare pentru reglarea opțională

## 3.5 Vedere de ansamblu a elementelor de deservire

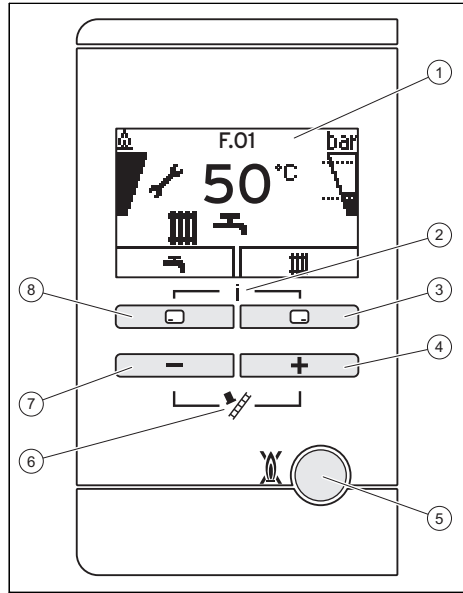

- 1 Display
- 2 Acces la meniul pentru informații suplimentare
- 3 Tasta dreapta, de alegere
- 4 Tasta +
- 5 tasta de resetare
- 6 Dispozitiv de curățare a coșului de fum (pentru coșar)
- 7 Tasta -
- 8 Tasta stânga, de alegere

## 3.6 Descrierea display-ului

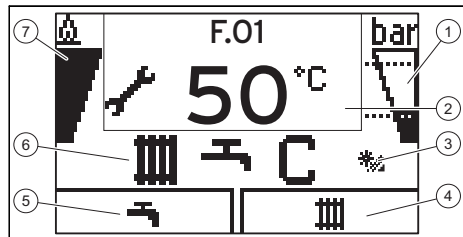











- 1 Presiunea de umplere a instalației de încălzire
- 2 Temperatură actuală tur încălzire, informații suplimentare
- 3 Funcție solară
- 5 Informații suplimentare
- 7 Presiunea de încălzire

### 3 Descrierea produsului

- 4 Atribuirea actuală a tastei drepte de alegere
- 5 Atribuirea actuală a tastei stângi de alegere
- 6 Starea activă de funcționare
- 7 Informații privind arzătorul



Iluminarea se stinge după un minut, dacă nu apăsați nicio tastă.

Simbol	Semnificație	Explicație
	Funcționarea arzătorului conform destinației	Arzător pornit
	Gradul actual de modulație al arzătorului	
	Presiunea momentană de umplere a instalației de încălzire Liniile întrerupte marchează domeniul admis.	<ul style="list-style-type: none"> <li>– permanent pornit: presiunea de umplere în domeniul admis.</li> <li>– intermitent: presiunea de umplere în domeniul admis.</li> </ul>
	Regimul de încălzire activ	<ul style="list-style-type: none"> <li>– permanent pornit: solicitarea de căldură a regimului de încălzire</li> <li>– intermitent: arzător pornit în regimul de încălzire</li> </ul>
	Prepararea apei calde menajere activă	<ul style="list-style-type: none"> <li>– permanent pornit: În regimul de consum, înaintea pornirii arzătorului</li> <li>– intermitent: arzător pornit în regimul de consum</li> </ul>

Simbol	Semnificație	Explicație
	Regimul confort activ	<ul style="list-style-type: none"> <li>– permanent pornit: regimul confort activ</li> <li>– intermitent: regimul confort activ, arzător pornit</li> </ul>
	Întreținere necesară	Informații privind mesajul de revizie în „Monitor în direct”.
	Mod vară activ Regimul de încălzire este oprit	
	Durata de blocare a arzătorului activă	Pentru a evita pornirea și oprirea frecventă (crește durata de viață a produsului).
 F.XX	Eroare în produs	Apare în locul afișajului principal, eventual text explicativ.
	Pompă solară activă	Intermitent, dacă pompa solară funcționează.

#### 3.7 Descrierea funcționării tastelor

Cele două taste de alegere au o așa-numită funcție de tastă soft, adică funcția poate fi comutată.

În cazul în care, de ex. în „Afișajul de bază”, apăsați tasta stângă de alegere , atunci funcția actuală comută de pe  (Temperatura apei calde) pe **Înapoi**.

Tastă	Semnificație
	<ul style="list-style-type: none"> <li>– Reglarea temperaturii apei calde</li> <li>– Întreruperea modificării unei valori reglate sau activarea unui mod de funcționare</li> <li>– Accesarea unui nivel de alegere superior în meniu</li> </ul>
	<ul style="list-style-type: none"> <li>– Reglarea temperaturii pe turul de încălzire, presiunea de umplere a instalației de încălzire sau activarea regimului de încălzire</li> <li>– Confirmarea unei valori reglate sau activarea unui mod de funcționare</li> <li>– Accesarea unui nivel de alegere inferior în meniu</li> </ul>
+	– Accesarea funcțiilor suplimentare
sau	<ul style="list-style-type: none"> <li>– Navigarea între intrările individuale din meniu</li> <li>– Creșterea sau reducerea valorii de reglare selectate</li> </ul>

Valorile reglabile sunt afișate întotdeauna intermitent.

Trebuie să confirmați întotdeauna modificarea unei valori. Numai ulterior este memorat noul reglaj. Cu puteți întrerupe oricând un proces. Dacă nu apăsați o tastă mai mult de 15 minute, display-ul revine la afișajul principal.

### 3.8 Niveluri de comandă

Produsul are două niveluri de comandă.

- Domeniu de comandă pentru utilizator. Oferă acces la cele mai importante informații și posibilități de reglare, pentru care nu sunt necesare cunoștințe deosebite.
- Domeniu de comandă numai pentru instalatori calificați. Este protejat cu un cod de acces.

## 4 Modalitatea de funcționare

### 4.1 Cerințe legate de locul de instalare

#### 4.1.1 Carcasă tip dulap

Carcasa tip dulap a produsului este supusă anumitor reglementări de execuție.

În cazul în care vă doriți o carcasă tip dulap pentru produsul dumneavoastră, atunci adresați-vă unei întreprinderi de specialitate. Este interzisă învelirea produsului prin decizie proprie.

### 4.2 Punerea în funcțiune a produsului

#### 4.2.1 Deschiderea robinetelor de service

1. Instalatorul, care a instalat aparatul, vă poate arăta unde se află robinetele de service și modalitatea de funcționare a acestora.
2. Deschideți robinetul de gaz până la opritor.
3. Dacă este cazul, asigurați-vă de faptul că sunt deschise robinetele de întreținere pentru turul și returul instalației de încălzire.
4. Deschideți robinetul de apă rece. Puteți să deschideți și un robinet de apă caldă pentru a verifica dacă curge apă într-adevăr.

#### 4.2.2 Pornirea produsului

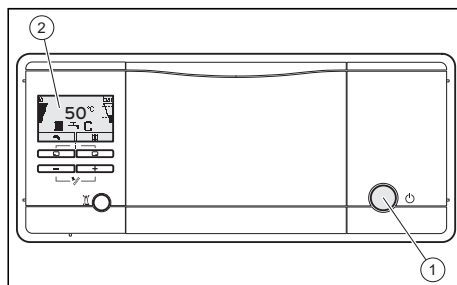

- Apăsați întrerupătorul (1).

# 4 Modalitatea de funcționare

- ◁ Dacă este pornit aparatul, atunci pe display-ul (2) apare „Afișaj de bază” .

## 4.2.3 Afișajul principal

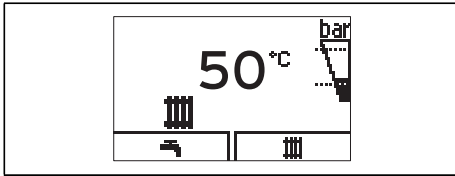

În display vedeți afișajul principal cu starea actuală a produsului. Dacă apăsați o tastă de alegere, atunci se afișează funcția activată pe display.

Funcțiile care stau la dispoziție depind dacă este conectat un controler la produs.

Comutați înapoi pe afișajul principal prin:

- Se apasă  și se părăsesc astfel nivelurile de alegere.
- neapăsarea altei taste timp de 15 minute.

De îndată ce există un mesaj de eroare, afișajul principal comută pe mesajul de eroare.

## 4.2.4 Construcția meniului

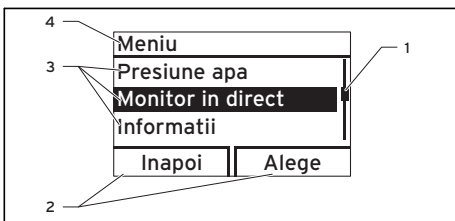

- 1 Bară de rulare (vizibilă numai dacă există mai multe intrări din listă decât pot fi afișate simultan pe display)
- 2 Atribuirea actuală a tastei drepte și stângi de alegere (Funcția tastei soft)
- 3 Intrări din listă ale nivelurilor de alegere
- 4 Numele nivelului de alegere

Bara de rulare (1) este vizibilă numai dacă există mai multe intrări din listă, decât pot fi afișate simultan pe display.

În anexă găsiți o vedere de ansamblu asupra structurii meniului.

## 4.2.5 Verificarea presiunii de umplere a instalației de încălzire



### Indicație

Produsul dispune de un senzor de presiune și un afișaj digital de presiune pentru a evita funcționarea instalației cu o cantitate prea mică de apă și, astfel, posibilele pagube consecutive.

Pentru asigurarea unei funcționări ireproșabile a instalației de încălzire, este necesar ca presiunea de umplere în stare rece să fie între 0,1 MPa și 0,2 MPa (1,0 bar și 2,0 bar). Ea trebuie să se afle corespunzător între cele două linii întrerupte ale diagramei cu coloane. Dacă instalația de încălzire se întinde peste mai multe etaje, atunci poate fi necesară o presiune de umplere mai mare a instalației de încălzire. Consultați-vă specialistul pentru aceasta.



### Indicație

La coborârea sub valoarea limită de 0,08 MPa (0,8 bar), pe display se aprinde intermitent afișajul cu coloane și presiunea de umplere actuală.

Suplimentar, după cca. un minut se afișează simbolul .

Dacă presiunea de umplere a instalației de încălzire scade sub 0,05 MPa (0,5 bar), atunci se oprește produsul. Pe display apar intermitent mesajul de eroare F.22 și presiunea de umplere actuală.

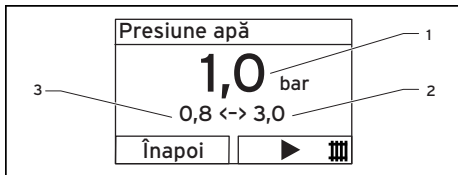

- 1 Presiunea actuală de umplere  
2 Presiunea maximă de umplere  
3 Presiunea minimă de umplere

- Apăsăți de două ori .
  - Pe display apar valorile pentru presiunea de umplere actuală (1), cât și pentru presiunea de umplere minimă (3) și maximă (2).
- Completați cu apă dacă presiunea de umplere este prea joasă.
  - De îndată ce ați completat suficient apă, afișajul se stinge singur după 20 de secunde.
- În cazul unei căderi mai frecvente a presiunii trebuie depistată și remediată cauza pentru pierderea apei de încălzire. Informați un specialist pentru aceasta.

## 4.3 Setarea temperaturii pe turul de încălzire

### 4.3.1 Reglarea temperaturii pe turul de încălzire (fără controler racordat)



#### Indicație

Dacă nu este racordat un controler extern sau intern la produs, atunci reglați temperatura pe turul de încălzire conform următoarei descrieri.

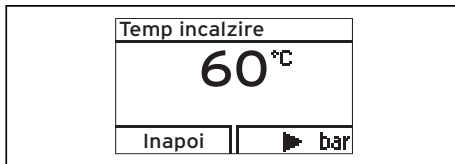

- Apăsăți .
  - Pe display apare valoarea nominală a temperaturii pe turul de încălzire.
- Modificați temperatura pe turul de încălzire cu sau .
- Confirmați modificarea cu (OK).



#### Indicație

Este posibil ca specialistul să fi adaptat temperatura maximă posibilă.

### 4.3.2 Reglarea temperaturii pe turul de încălzire (cu controler racordat)

- Dacă aparatul dumneavoastră de încălzire este dotat cu un controler ghidat în funcție de temperatura exterioară sau cu un controler pentru temperatura camerei, reglați la aparatul de încălzire temperatura maximă pe turul de încălzire, a se vedea Reglarea temperaturii pe turul de încălzire (fără controler racordat) (→ pagina 13).
  - Temperatura efectivă pentru turul de încălzire este reglată automat de către controler.

# 4 Modalitatea de funcționare

## 4.4 Setarea prepararea apei calde menajere

### 4.4.1 Dezactivarea preparării apei calde

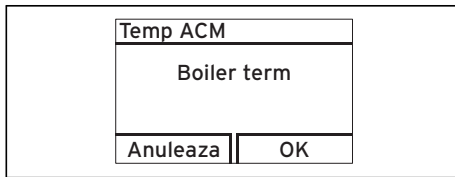

1. Pentru dezactivarea încărcării boilerului și menținerea simultan activă a regimului de încălzire, apăsați pe ().
  - ◁ Pe display se aprinde intermitent temperatura setată a apei calde.
2. Utilizați pentru reglarea temperaturii apei calde pe **Apă caldă oprită**.
3. Confirmați modificarea cu **OK**.
  - ◁ În momentul acesta este dezactivată încărcarea boilerului. Numai funcția de protecție contra înghețului a boilerului este activă în continuare.

## 4.5 Deconectarea funcțiilor produsului

### 4.5.1 Oprirea regimului de încălzire (mod vară)

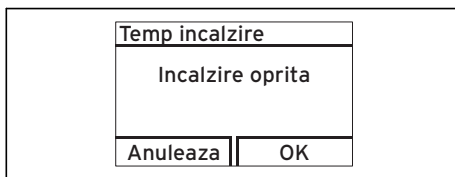

1. Pentru a opri regimul de încălzire pe durata verii, însă pentru a menține în funcțiune prepararea apei calde menajere, apăsați ().
  - ◁ Pe display apare valoarea temperaturii pe turul de încălzire.
2. Reglați temperatura pe turul de încălzire cu pe **Incalzire oprita**.
3. Confirmați modificarea cu (**OK**).

◁ Regimul de încălzire este oprit. Pe display apare simbolul .

### 4.5.2 Scoaterea temporară din funcțiune a produsului

## 4.6 Protecția instalației de încălzire contra înghețului

### 4.6.1 Funcția de protecție antiîngheț



#### Precauție!

#### Riscul producerii de pagube materiale cauzate de îngheț!

Nu poate fi asigurat debitul prin întreaga instalație de încălzire cu funcția de protecție antiîngheț astfel încât se produce înghețul pieselor din instalația de încălzire și pot fi deteriorate.

- ▶ Pe durata unei perioade de îngheț și dacă nu sunteți prezent, asigurați-vă că instalația de încălzire rămâne în funcțiune și că toate încăperile sunt încălzite suficient.



#### Indicație

Pentru ca dispozitivele de protecție contra înghețului să rămână active este necesar să porniți și opriți produsul dumneavoastră prin controler, în cazul în care este instalat un controler.

Dacă temperatura pe turul de încălzire scade sub 5 °C cu întrerupătorul pornit, atunci se pornește produsul și încălzește apa circulantă atât pe partea de încălzire, cât și pe partea apei calde menajere (dacă există) la cca. 30 °C.

### 4.6.2 Golirea instalației de încălzire

O altă modalitate de protecție contra înghețului pentru durate foarte mari de oprire este golirea completă a instalației de încălzire și a produsului.

- ▶ Adresați-vă unui specialist pentru aceasta.

## 4.7 Citirea mesajelor de întreținere

Dacă este afișat simbolul  pe display, atunci este necesară o întreținere a produsului.

- ▶ Adresați-vă unui specialist pentru aceasta.
  - ◁ Produsul nu se află în modul de eroare, ci funcționează în continuare.
- ▶ Dacă presiunea apei se afișează intermitent simultan, atunci completați numai cu apă.
- ▶ Pentru a citi informații suplimentare privind cauza întreținerii consultați „Monitor in direct” (→ pagina 16).

## 5 Remedierea avariilor

### 5.1 Citirea mesajelor de eroare

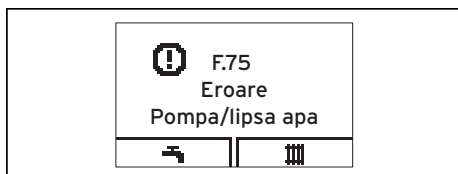

Mesajele de eroare au prioritate înaintea tuturor afișajelor și sunt afișate pe display în locul afișajului principal, dacă apar simultan mai multe erori sunt intermitente pentru câte două secunde.

- ▶ Dacă produsul dumneavoastră afișează un mesaj de eroare, atunci adresați-vă unui specialist.
- ▶ Pentru a primi informații suplimentare privind starea produsului dumneavoastră accesați „Live Monitor” (→ pagina 16).

### 5.2 Identificarea și remedierea avariei

- ▶ Dacă există probleme la funcționarea produsului dumneavoastră, atunci puteți verifica singur unele puncte cu ajutorul tabelului din anexă. Identificarea și remedierea avariilor (→ pagina 19)
- ▶ Dacă produsul nu funcționează ireproșabil după verificarea pe baza tabelului, atunci adresați-vă unui specialist în vederea remedierii problemei.

### 5.3 Remedierea erorii de aprindere

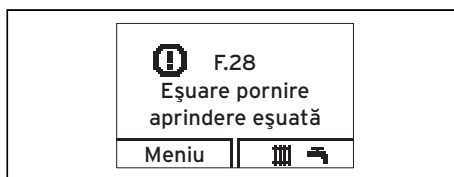

Dacă arzătorul nu se aprinde după cinci încercări de aprindere, atunci produsul nu este pus în funcțiune și comută pe eroare. Aceasta se afișează pe display prin afișajul codurilor de eroare F.28 sau F.29.

Abia după ce ați remediat manual produsul, acesta reaprinde automat.

- ▶ Asigurați-vă de faptul că este deschis robinetul de gaz.
- ▶ Pentru resetarea produsului apăsați tasta de reset.
- ▶ Dacă nu puteți remedia eroarea de aprindere prin trei încercări de depănare, atunci adresați-vă unui specialist.

# 6 Funcții suplimentare

## 6 Funcții suplimentare

### 6.1 Funcțiile din meniu

#### 6.1.1 Presiunea de umplere a instalației de încălzire

Meniu → Presiune apa

Puteți afișa atât valoarea exactă a presiunii de umplere, cât și presiunea de umplere minimă resp. maximă.

#### 6.1.2 Monitor în direct (coduri de stare)

Meniu → Monitor in direct

Cu ajutorul monitorului în direct puteți afișa starea actuală a produsului.

#### 6.1.3 Datele de contact ale specialistului

Meniu → Informatii → Date de contact

Dacă specialistul și-a introdus numărul de apel la instalare, atunci îl puteți citi aici.

#### 6.1.4 Seria și numărul de articol

Meniu → Informatii → Seria

Aici puteți citi seria produsului.

Numărul de articol se află în al doilea rând.

#### 6.1.5 Setare Contrast display

Meniu → Informatii → Contrast display

Aici puteți seta contrastul astfel încât display-ul să fie bine lizibil.

#### 6.1.6 Resetarea duratei de blocare (resetarea duratei de blocare a arzătorului)

Meniu → Reset timp bloc arz

Specialistul folosește această funcție la întreținere.

### 6.1.7 Accesarea nivelului pentru specialiști



#### Precauție!

**Riscul producerii de pagube materiale cauzate de manevrarea necorespunzătoare!**

Setările necorespunzătoare în nivelul specialist pot provoca pagube ale instalației de încălzire.

- ▶ Utilizați accesul pentru nivelul specialist numai dacă sunteți un specialist.

## 6.2 Setarea limbii

Dacă doriți să setați altă limbă:

- ▶ Apăsati și mențineți apăsat și simultan.
- ▶ Apăsati **suplimentar** scurt tasta de depanare.
- ▶ **Mențineți apăsat** și , până când display-ul afișează reglajul limbii.
- ▶ Selectați limba dorită cu sau .
- ▶ Confirmați cu **(OK)**.
- ▶ Dacă este setată limba corectă, confirmați din nou cu **(OK)**.



#### Indicație

În cazul în care ați setat accidental o limbă greșită, atunci o puteți schimba din nou conform descrierii de mai sus. Răsfoiți cu sau până la apariția limbii corecte.



## 7 Îngrijirea și întreținerea

### 7.1 Îngrijirea aparatului



#### **Precauție!**

**Riscul producerii de pagube materiale prin produse de curățare inadecvate!**

- ▶ Nu folosiți spray-uri, materiale abrazive, detergenți sau produse de curățare cu solvenți sau clor.
- 
- ▶ Curățați carcasa cu o cârpă umedă și puțin săpun fără solvenți.

### 7.2 Verificarea conductei de scurgere a condensului și pâlniei de scurgere

1. Controlați regulat conducta de scurgere a condensului și pâlnia de scurgere pentru deficiențe, în special pentru obstacole respectiv înfundări vizibile sau perceptibile.
2. Dacă depistați deficiențe, atunci solicitați unui specialist să le remedieze și să restabilească trecerea.

## 8 Scoaterea din funcțiune

### 8.1 Scoaterea definitivă din funcțiune a produsului

- ▶ Produsul se scoate definitiv din funcțiune de către un specialist.

## 9 Reciclarea și salubritatea

### 9.1 Salubritatea ambalajului

Permiteți salubritatea ambalajului să fie realizată de specialistul care a instalat produsul.

### 9.2 Salubritatea produsului și a accesoriilor

- ▶ Nu salubriți produsul sau accesoriile în gunoiul menajer.
- ▶ Asigurați-vă de salubritatea corespunzătoare a produsului și a tuturor accesoriilor.
- ▶ Urmați toate prescripțiile relevante.

## 10 Garanția și firma de service

### 10.1 Garanția

### 10.2 Serviciul de asistență tehnică

Бесплатная информационная телефонная линия по Украине  
8 800 50 142 60

# A Vedere de ansamblu asupra structurii meniului

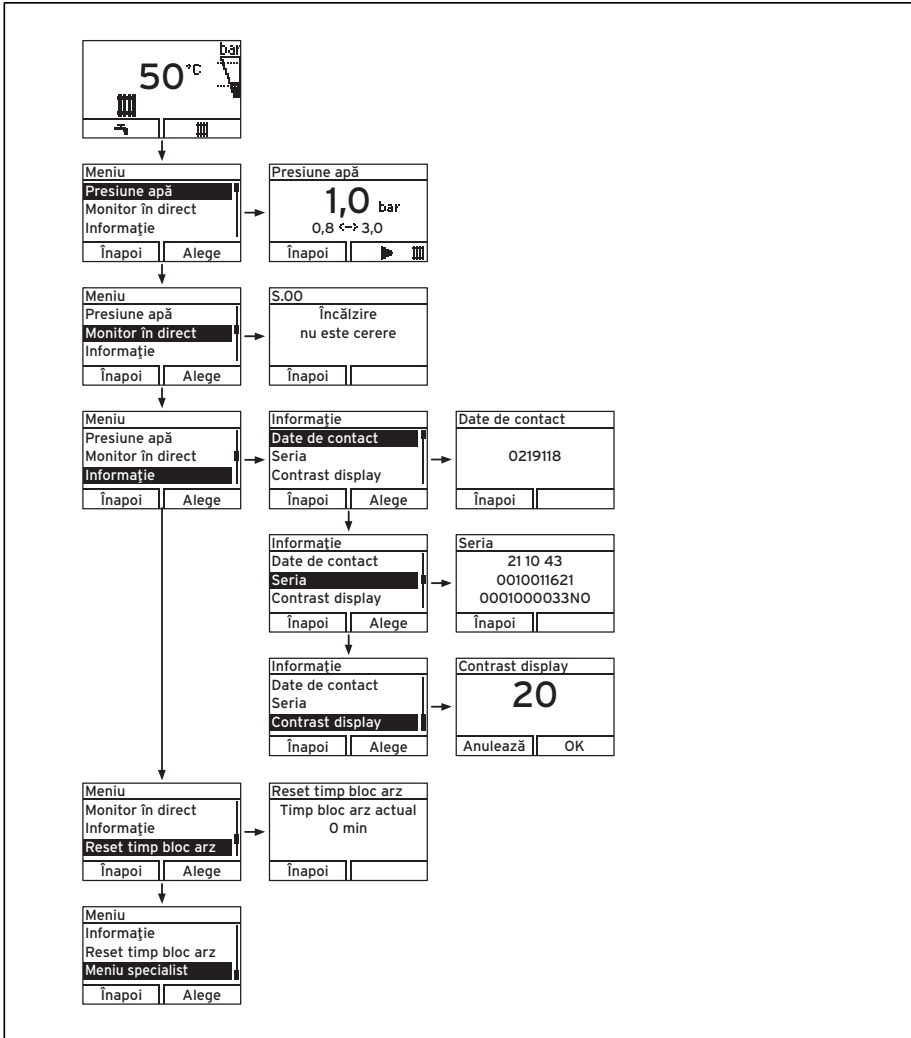

\*\*\*\*\*INTERN\*\*\*\*\*Kein Status- 13.03.2014 / 13:35:20- VaillantGroup\DOC-pro\Brand\VSC ..\_4\ROM\OI\_MD\_0020183511

## B Identificarea și remedierea avariilor

Problema	cauză posibilă	Măsura de remediere
Lipsă apă caldă, încălzirea rămâne rece; produsul nu pornește	Robinetul de gaz de pe partea clădirii este închis	Se deschide robinetul de gaz de pe partea clădirii
	Alimentarea cu energie electrică de pe partea clădirii oprită	Se cuplează alimentarea cu energie electrică de pe partea clădirii
	Înterupătorul de pe produs este oprit	Se pornește înterupătorul de pe produs
	Temperatura pe turul de încălzire este reglată prea mică sau în reglajul „Încălzire oprită“ și/sau temperatura apei calde menajere este reglată prea mică	Temperatura pe turul de încălzire se reglează pe temperatura dorită și/sau temperatura apei calde menajere se reglează pe temperatura dorită
	Presiunea de umplere a instalației de încălzire este insuficientă	Completarea apei în instalația de încălzire
	Aer în instalația de încălzire	Aerisirea caloriferelor Dacă problema se repetă: se înștiințează specialistul
	Eroare la procesul de aprindere	Apăsarea tastei de resetare Dacă problema se repetă: se înștiințează specialistul
Regimul de apă caldă menajeră este fără erori; încălzirea nu pornește	nicio solicitare de căldură din partea controlerului	Verificarea și corectarea, dacă este cazul, a programului de timp de la controler Se verifică temperatura camerei și, dacă este cazul, se corectează temperatura nominală a camerei („Instrucțiuni de exploatare a controlerului“)

\*\*\*\*\*INTERN\*\*\*\*\*Kein Status- 13.03.2014 / 13:35:20- VaillantGroup\DOC-pro\Brand\VSC ..4\ROM\IOI\_MD\_0020183511

# C Scurte instrucțiuni de exploatare

**Oprirea regimului de încălzire (mod vară)**

	Temp încălzire tur 50°C Înapoi	Temp încălzire tur Încălzire oprită Anulează OK	
>	> până la încălzire oprit	> Con firmare cu (Ok)	

**Setarea temperaturii de încălzire (pornirea regimului de încălzire)**

	Temp încălzire tur 50°C Înapoi	Temp încălzire tur 48°C Anulează OK
>	>  la selectarea temperaturii	> Con firmare cu (Ok)

**Reglarea temperaturii apei calde**

	Temperatură ACM 45°C Înapoi	Temperatură ACM 48°C Anulează OK
>	>  la selectarea temperaturii	> Con firmare cu (Ok)

**Pornirea / oprirea regimului confort**

	Temperatură ACM 45°C Înapoi	Funcția confort Confort oprit Înapoi	Funcția confort Confort pornit Anulează OK
>	> pentru regimul confort	>  pentru pornirea / oprirea	> Con firmare cu (Ok)

\*\*\*\*\*INTERN\*\*\*\*\*Kein Status- 13.03.2014 / 13:35:20- VaillantGroup\DOC-pro\Brand\VSC ..4\ROM\OI\_MD\_0020183511

## Listă de cuvinte cheie

<b>A</b>	
Afișajul principal .....	12
<b>C</b>	
Caracteristica CE .....	8
Coduri de stare .....	16
Conducta de scurgere a condensului se verifică .....	17
Curățare .....	17
<b>D</b>	
Datele de contact ale specialistului .....	16
Display .....	9, 12
Documentații .....	8
Durata de blocare a arzătorului .....	16
<b>E</b>	
Elemente de deservire .....	9
Eroare de aprindere .....	15
<b>F</b>	
Funcția de protecție antiîngheț .....	14
<b>I</b>	
Instalația de încălzire se golește .....	14
<b>Î</b>	
Încărcarea boilerului .....	14
Îngheț se protejează instalația de încălzire contra înghețului .....	14
Îngrijire .....	17
Întreținere .....	6
<b>L</b>	
Lipsa apei .....	12
Locul de instalare .....	3
<b>M</b>	
Meniu construcția .....	12
Mesaj de eroare .....	15
Mesaj de revizie .....	15
Miros de gaze arse .....	3
Mod vară .....	14
Monitor în direct .....	16
<b>N</b>	
Număr de articol .....	8, 16
<b>O</b>	
Oprire .....	14

<b>P</b>	
Pâlnie de scurgere se verifică .....	17
Prepararea apei calde menajere Dezactivare .....	14
Presiunea de umplere afișaj digital .....	16
Presiunea de umplere a instalației de încălzire .....	12
Presiunea instalației .....	12
<b>Produs</b>	
îngrijire .....	17
scoaterea definitivă din funcțiune .....	17
se oprește .....	14
se pornește .....	11
se remediază .....	15
se salubriază .....	17
<b>R</b>	
Regimul de încălzire (produs mixt) se oprește .....	14
Remediarea avariilor .....	15
Reparare .....	6
Robinete de service .....	14
<b>S</b>	
Salubritate	
Ambalaj .....	17
Scoaterea din funcțiune definitivă .....	17
temporară .....	14
Seria .....	8–9, 16
Setare Contrast display .....	16
Setarea limbii .....	16
Starea aparatului .....	16
<b>T</b>	
Temperatura apei calde menajere Pericol de opărire .....	4
Temperatura pe turul de încălzire .....	14
se reglează (cu controler racordat) ....	13
se reglează (fără controler) .....	13







0020183511\_00 ■ 13.03.2014 – INTERN

© Aceste instrucțiuni, sau părți din acestea, sunt protejate prin drepturi de autor și pot fi multiplificate sau distribuite numai cu acordul scris al producătorului.

\*\*\*\*\*INTERN\*\*\*\*\*Kein Status- 13.03.2014 / 13:35:20 - VaillantGroup\DOC-pro\Brand\VSC ...4IROM\IO\_MD\_0020183511